



**DEXTER**

## JALADOR "H" ACERO INOXIDABLE

Juego de 2 unid  
Incluye tornillos  
Para puertas de Vidrio, Metal, Madera y Aluminio  
Acero Inoxidable 304  
Color Satinado  
Resistente a la intemperie  
Caja Display



Resistente a la intemperie



Incluye tornillos para puertas de vidrio, metal, madera y aluminio

CODIGO	Diámetro mm	ALTO cm	Entre centros	Fardo
D-H-2201	38	180	150	4
D-H-2202	38	150	102	4
D-H-2203	38	120	80	4
D-H-2205	32	80	60	6
D-H-2206	32	65	45	6
D-H-2209	25	45	27.5	6
D-H-2210	25	30	18	6

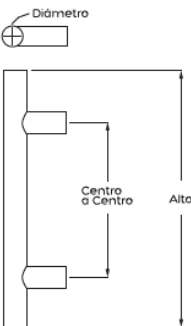

**DEXTER**

## JALADOR H PERFIL CUADRADO - ACERO INOXIDABLE SATINADO



CODIGO	Diámetro mm	ALTO cm	Entre centros	Fardo
D-H-2239	38	120	80	4
D-H-2240	32	80	60	6
D-H-2241	32	65	45	6
D-H-2242	25	45	27.5	6

**DEXTER**

## JALADOR H PERFIL CUADRADO - ACERO INOXIDABLE NEGRO



CODIGO	Diámetro mm	ALTO cm	Entre centros	Fardo
D-H-2235	38	120	80	4
D-H-2236	32	80	60	6
D-H-2237	32	65	45	6
D-H-2238	25	45	27.5	6



**Yale**

## JALADOR "H" ACERO INOXIDABLE

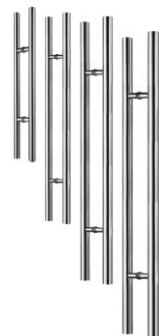

PAR de Jaladores de Acero Inoxidable Para Vidrio, Aluminio, Madera.



CODIGO	Diámetro mm	ALTO cm	Entre centros
YA-H-16584	32	90	50
YA-H-16583	32	120	80
YA-H-16585	32	150	100
YA-H-16588	32	200	180

**Brüken**  
ASSA ABLOY

## JALADOR "H" ACERO INOXIDABLE - CON LLAVE



Jalador con con Doble cilindro de llave integrado  
Vidrio necesita perforación  
Vidrio y puertas de madera  
BRK 348

CODIGO	Diámetro mm	ALTO cm
AA-JAL16520	35	150

## JALADOR "H" NEGRO



CODIGO	Diámetro mm	ALTO cm	Entre centros
AA-JAL7341	25	45	30

**DEXTER**

## JALADOR "H" ACERO INOXIDABLE - COLOR NEGRO



CODIGO	Diámetro mm	ALTO cm	Entre centros	Fardo
D-H-2230	38	120	80	4
D-H-2231	32	80	60	6
D-H-2232	32	65	45	6
D-H-2233	25	45	27.5	6
D-H-2234	25	30	18	6



## DEXTER JALADOR "L" ACERO INOXIDABLE

Juego de 2 unid  
Incluye tornillos  
Para puertas de Vidrio, Metal,  
Madera y Aluminio  
Acero Inoxidable 304  
Resistente a la intemperie  
Disponibile en perfil vertical y  
horizontal  
Caja Display. Fardo: 6 juegos



Incluye tornillos para  
puertas de vidrio, metal,  
madera y aluminio

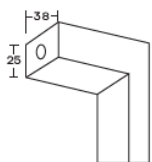

Perfil Horizontal



CODIGO	Medidas mm	ALTO cm	Entre centros	Fardo
D-H-2214	38 x 25	60	56.2	6

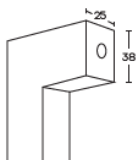

Perfil Vertical

CODIGO	Medidas mm	ALTO cm	Entre centros	Fardo
D-H-2215	25 x 38	60	56.2	6

## Brüken ASSA ABLOY

## JALADOR "C" PERFIL CUADRADO NEGRO



Jalador tipo "c" cuadrado de 35x35mm  
Centros de 305mm y largo de 340mm.  
Material: acero inoxidable 304.  
Acabado: negro mate.

AA-JAL7346	34 cm - NEGRO
------------	---------------

## DEXTER JALADOR "D" ACERO INOXIDABLE



Resistente a  
la intemperie



Incluye tornillos para  
puertas de vidrio, metal,  
madera y aluminio

CODIGO	Diámetro mm	ALTO cm	Entre centros	Fardo
D-H-2218	25	30	27.5	20



2219 Blanco

2220 Champagne

2221 Negro

CODIGO	Diámetro mm	ALTO cm	Entre centros	COLOR
D-H-2219	25	30	27.5	Blanco
D-H-2220	25	30	27.5	Champagne
D-H-2221	25	30	27.5	Negro

## DEXTER JALADOR "C"

Vista lateral



Incluye tornillos para  
puertas de vidrio, metal,  
madera y aluminio

CODIGO	Diámetro mm	ALTO cm	Entre centros	Fardo
D-H-2212	32	30	26.8	6

## Brüken ASSA ABLOY JALADORES

ASSA ABLOY



Jalador tipo "C"  
PAR de Jaladores de Acero Inoxidable  
201. Medidas: 19cm x 17cm

AA-JALC19	19 cm - A.INOX
-----------	----------------



Jalador tipo TOALLERO  
PAR Jaladores de Acero Inoxidable 201  
Medidas: 47.5cm x 22.5cm

AA-JALT	47.5 x 22.5cm
---------	---------------

## LOCK PLUS JALADOR "C"



Acero Inoxidable  
Alto: 20 cm  
Diámetro: 22 mm

R-JD-200	20 cm
----------	-------

## DEXTER PLACA DE EMPUJE & PLACA con JALADOR



**D-H-2222**

10 x 30 cm  
Acero Inoxidable

**D-H-2223**

## DEXTER PLACA DE EMPUJE & PLACA CON JALADOR



**D-H-2227 D-H-2226**

10 x 30 cm  
Acero Inoxidable  
Color: NEGRO

## IVES PLACA DE EMPUJE 3.5" x 15"

Acero Inoxidable  
Cumple ANSI A156.6  
Espesor de .050"  
Otras medidas disponibles



IV-8200-35	Acero Inoxidable
IV-8200-US3	Dorado / BRASS
IV-8200-35-N	NEGRO

## IVES PLACA PROTECTORA o KICK PLATE ACERO INOXIDABLE

Acero Inoxidable  
KICK PLATE  
Cumple norma ANSI A156.6  
Espesor de .050"



IV-8400-AI-8X34	8" x 34"
-----------------	----------

## IVES PLACA CON JALADOR 3.5" x 15"

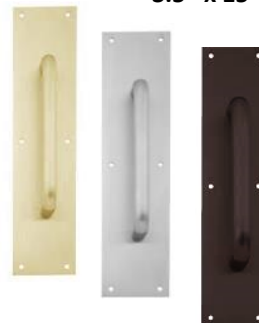

Acero Inoxidable  
Placa con Jalador

IV-8302-35	Acero Inoxidable
IV-8302-US3	Dorado / BRASS
IV-8302-35-N	NEGRO

## IVES



KICK PLATES serie 8400 – placas de protección  
Placas de ACERO INOXIDABLE, calibre 0.05"  
Disponibles en tamaños estándar o fabricadas a la medida para cada proyecto.  
Protegen la parte inferior de las puertas: de procedimientos de limpieza y trapeador, de empuje con pies o carretillas.  
Tamaño máximo de 48" x 48"

*Para Proyectos de importación; se puede solicitar a la medida desde 4 plg de alto y hasta 48 plg de ancho.*



## Yale PLACA CON JALADOR DE BRAZO



Use el brazo para abrir las puertas  
Para puertas de madera o metal  
Acero inoxidable  
Ancho: 100 mm  
Alto: 300 mm  
Incluye tornillos

YA-H-16236	10 x 30 cm
------------	------------

## TESA JALADORES "SIN MANOS"

### ASSA ABLOY

Par abrir las puertas, los usuarios pueden empujar con el pie, colocándolo por encima de la jaladera. O bien, jalar la puerta, colocando la punta del pie por debajo de ella



CODIGO	Tipo de Jalador
TE-89783	DE PIE

Para abrir puertas se utiliza su brazo para jalar, el cual deben colocar al interior de la jaladera y listo, podrán abrir puertas sin necesidad de usar las manos, disminuyendo el contacto con perillas o manijas para evitar contagios



CODIGO	Tipo de Jalador
TE-89784	DE BRAZO



**¡Prepara tu negocio para la nueva normalidad!**

#EvitaContagios #TesaTeProtege



## PEMKO Sello Perimetral

ASSA ABLOY

- > Sello extruido de silicona a alta temperatura. Efectivo entre -50°C y 232°C.
- > Autoextinguible y No tóxico.
- > Autoadhesivo.
- > **Acabados disponibles:** BL (Negro), C (clara), D (café oscuro), W (Blanco).
- > **Longitudes disponibles:** 17', 18' 20', 21', 25', 30', 204', 510'.
- > **REF. ANSI:** R0E154, R0E155
- > El sello comienza su compresión a 1/4"; se comprime para sellar hasta una abertura de 1/16".

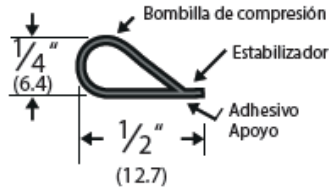
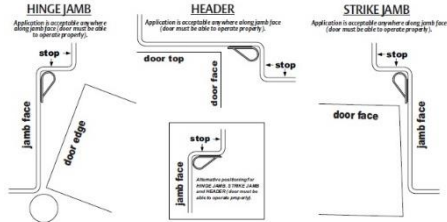

CODIGO	LARGO
YA-P-S88BL	18 Pies / 5.448 mts
YA-P-S88BL-25	25 Pies / 7.62 mts

## PEMKO SELLO BAJO PUERTA

ASSA ABLOY **YA-P-307AV**

Certificación UL 10C  
Sello bajo puerta de aluminio con inserto de vinil gris  
Eco-V  
Largo de 36plg (91.44cm)  
Se recomienda en puertas exteriores para evitar el paso de polvo, agua e incluso humo  
Se aplica sobre la cara de la puerta

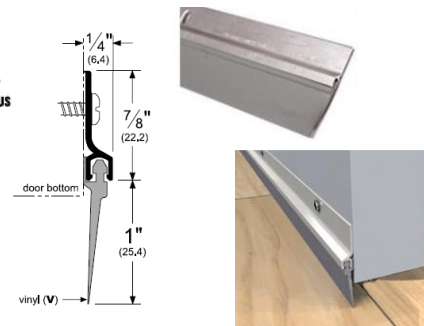

## PEMKO SELLO ESCOBILLA mod. 18062 -- Nylon Gris

ASSA ABLOY

Largo: 91.4 cm  
Color: aluminio

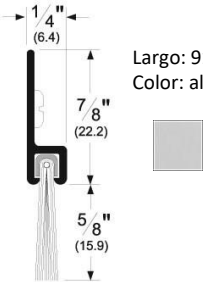

Sello atornillable para aplicación en puertas de emergencia. Se aplica sobre la cara de la puerta.

SELLO INFERIOR: puede colocarse para sellar el espacio entre el borde inferior de la puerta y el piso. Se puede cortar a la medida requerida.  
Largo 36" (pedidos especiales para otros tamaños)

Ratings

- BHMA Certified
- Smoke Tested - UL1784
- Fire Rated - UL10C - Positive Pressure
- Underwriters Laboratory 4L10
- GREENGUARD Gold Certified

CODIGO	LARGO
YA-P-18062CNB36	91.4 cms

## PEMKO SELLO ACUSTICO S773

ASSA ABLOY

Sello extruido de silicona efectivo entre -50C y 232C  
Diseño de TRIPLE aleta bloquea efectivamente la infiltración de luz y sonido  
autoadhesivo  
ANSI ROE154, ROE155

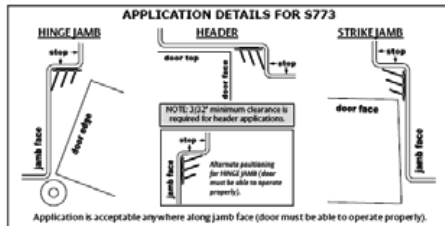
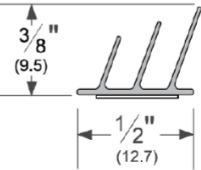

CODIGO	LARGO
YA-P-S773	18 Pies / 5.448 mts

## PEMKO SELLO AUTOMATICO BAJO PUERTA Modelo 420PKL

ASSA ABLOY

### ACCIONAMIENTO DEL SELLO DE LA BARRA DE RETENCIÓN:

anismo de barra de caída evita que el sello se derrape a lo largo del piso / umbral mientras la puerta está siendo cerrada.

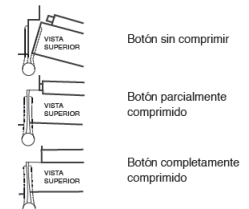
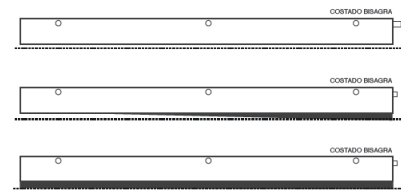

- > Acabado disponible: A (aluminio).
- > Inserto de reemplazo: PK4 (gris, negro).
- > Autoextinguible y No tóxico.
- > **REF. ANSI:** R3G324, R3G325.
- > Para puertas metálicas, máxima caída 1/2".

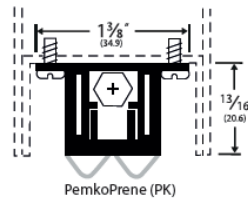

PemkoPrene (PK)



CODIGO	LARGO
YA-P-420APKL36	91.4 cms